

Ceník
základních
výrobků a služeb
POROTHERM

Platnost od 1. 6. 2011



Svým dětem
předávám to nejlepší

Obvodové zdivo

Ceny jsou uvedeny bez DPH.



POROTHERM 44 EKO+ Profi DRYFIX
Výrobek získal ceny:

- GRAND PRIX na mezinárodním stavebním veletrhu For ARCH 2010
- INOVACE roku 2010

NOVINKA

POROTHERM Profi DRYFIX			broušené cihly na zdicí pěnu DRYFIX			
název	rozměr d/š/v [cm]	pevnost	prachnost [hod/m ²]	ks/m ²	cena [Kč/m ²]	
50 EKO+ Profi DRYFIX	24,8/50/24,9	P6	0,70	16	1 312,-	
44 EKO+ Profi DRYFIX	24,8/44/24,9	P6/P8	0,65	16	1 154,-	
44 Profi DRYFIX	24,8/44/24,9	P8/P10	0,65	16	990,-	
44 Profi DRYFIX	24,8/44/24,9	P15	0,65	16	1 040,-	
40 EKO+ Profi DRYFIX	24,8/40/24,9	P6/P8	0,61	16	1 032,-	
40 Profi DRYFIX	24,8/40/24,9	P8/P10	0,61	16	896,-	
40 Profi DRYFIX	24,8/40/24,9	P15	0,61	16	939,-	
36,5 Profi DRYFIX	24,7/36,5/24,9	P8/P10	0,58	16	819,-	

Cena broušených cihel Profi DRYFIX a EKO+ Profi DRYFIX zahrnuje zdicí pěnu POROTHERM DRYFIX. ■ Viz detaily použití 1, 2, 3.

POROTHERM Profi			broušené cihly na tenkovrstvou maltu			
název	rozměr d/š/v [cm]	pevnost	prachnost [hod/m ²]	ks/m ²	cena [Kč/m ²]	
50 EKO+ Profi	24,8/50/24,9	P6	1,06	16	1 232,-	
44 EKO+ Profi	24,8/44/24,9	P6/P8	0,98	16	1 091,-	
44 Profi	24,8/44/24,9	P8/P10	0,98	16	938,-	
44 Profi	24,8/44/24,9	P15	0,98	16	986,-	
40 EKO+ Profi	24,8/40/24,9	P6/P8	0,90	16	973,-	
40 Profi	24,8/40/24,9	P8/P10	0,90	16	845,-	
40 Profi	24,8/40/24,9	P15	0,90	16	893,-	
36,5 Profi	24,7/36,5/24,9	P8/P10	0,82	16	770,-	

Cena broušených cihel Profi a EKO+ Profi zahrnuje tenkovrstvou maltu POROTHERM Profi DBM. ■ Viz detaily použití 1, 2, 3.

POROTHERM P+D			klasické cihly na tepelněizolační maltu			
název	rozměr d/š/v [cm]	pevnost	prachnost [hod/m ²]	ks/m ²	cena [Kč/m ²]	
50 EKO+	24,8/50/23,8	P6	1,40	16	1 293,-	
44 EKO+	24,8/44/23,8	P6/P8	1,30	16	1 112,-	
44 P+D	24,7/44/23,8	P8/P10	1,30	16	1 001,-	
44 P+D	24,7/44/23,8	P15	1,30	16	1 062,-	
40 EKO+	24,8/40/23,8	P6/P8	1,21	16	1 013,-	
40 P+D	24,7/40/23,8	P8/P10	1,21	16	895,-	
40 P+D	24,7/40/23,8	P15	1,21	16	960,-	
36,5 P+D	24,7/36,5/23,8	P8/P10	1,11	16	809,-	
36,5 P+D	24,7/36,5/23,8	P15	1,11	16	875,-	

Cena cihel EKO+ a P+D zahrnuje maltu POROTHERM TM. ■ Viz detaily použití 1, 2, 3.

Upozornění: maltu POROTHERM TM je nutné objednat samostatně!

POROTHERM T Profi			broušené cihly plněné minerální vatou na tenkovrstvou maltu			
název	rozměr d/š/v [cm]	pevnost	prachnost [hod/m ²]	ks/m ²	cena [Kč/m ²]	
36,5 T Profi	24,8/36,5/24,9	P8	0,84	16	1 280,-	

Cena broušených cihel T Profi zahrnuje tenkovrstvou maltu POROTHERM T.

Akustické zdivo

POROTHERM AKU			akustické cihly - ticho a klid			
název	rozměr d/š/v [cm]	pevnost	prachnost [hod/m ²]	ks/m ²	cena [Kč/m ²]	
36,5 AKU	24,7/36,5/23,8	P10/15	1,28	16	885,-	
30 AKU SYM	24,7/30/23,8	P15	1,17	16	1 165,-	
30 AKU SYM	24,7/30/23,8	P20	1,17	16	1 187,-	
25 AKU SYM	37,2/25/23,8	P15	0,98	10,7	955,-	
25 AKU SYM	37,2/25/23,8	P20	0,98	10,7	976,-	
19 AKU	37,2/19/23,8	P10/15	0,74	10,7	581,-	
11,5 AKU	49,7/11,5/23,8	P10/15	0,54	8	329,-	

Cena cihel AKU zahrnuje vápenocementovou maltu pro zdění v ceně 2,60 Kč/l bez DPH.

Upozornění: malta není součástí systému POROTHERM, je nutné ji objednat samostatně!

Slevy z uvedených cen můžete získat ve vybraných stavebninách a případně další informace u příslušného oblastního manažera.
www.porotherm.cz/kontakty

Nosné zdivo, příčky

Ceny jsou uvedeny bez DPH.

POROTHERM Profi DRYFIX		broušené cihly na zdicí pěnu DRYFIX			
název	rozměr d/š/v [cm]	pevnost	pracnost [hod/m ²]	ks/m ²	cena [Kč/m ²]
30 Profi DRYFIX	24,7/30/24,9	P10	0,46	16	734,-
30 Profi DRYFIX	24,7/30/24,9	P15	0,46	16	746,-
24 Profi DRYFIX	37,2/24/24,9	P10	0,40	10,7	596,-
24 Profi DRYFIX	37,2/24/24,9	P15	0,40	10,7	600,-
17,5 Profi DRYFIX	37,2/17,5/24,9	P8/P10	0,35	10,7	500,-
14 Profi DRYFIX	49,7/14/24,9	P8/P10	0,34	8	385,-
11,5 Profi DRYFIX	49,7/11,5/24,9	P8/P10	0,32	8	339,-
8 Profi DRYFIX	49,7/8/24,9	P8/P10	0,30	8	330,-

Cena broušených cihel Profi DRYFIX zahrnuje zdicí pěnu POROTHERM DRYFIX.



POROTHERM 24 Profi DRYFIX

POROTHERM Profi		broušené cihly na tenkovrstvou maltu			
název	rozměr d/š/v [cm]	pevnost	pracnost [hod/m ²]	ks/m ²	cena [Kč/m ²]
30 Profi	24,7/30/24,9	P10	0,70	16	664,-
30 Profi	24,7/30/24,9	P15	0,70	16	680,-
24 Profi	37,2/24/24,9	P10	0,58	10,7	533,-
24 Profi	37,2/24/24,9	P15	0,58	10,7	544,-
17,5 Profi	37,2/17,5/24,9	P8/P10	0,51	10,7	429,-
14 Profi	49,7/14/24,9	P8/P10	0,49	8	365,-
11,5 Profi	49,7/11,5/24,9	P8/P10	0,47	8	312,-
8 Profi	49,7/8/24,9	P8/P10	0,43	8	292,-

Cena broušených cihel Profi zahrnuje tenkovrstvou maltu POROTHERM Profi DBM.



POROTHERM 14 Profi

POROTHERM P+D		klasické cihly na vápenocementovou maltu			
název	rozměr d/š/v [cm]	pevnost	pracnost [hod/m ²]	ks/m ²	cena [Kč/m ²]
30 P+D	24,7/30/23,8	P10	0,91	16	620,-
30 P+D	24,7/30/23,8	P15	0,91	16	638,-
24 P+D	37,2/24/23,8	P10	0,79	10,7	501,-
24 P+D	37,2/24/23,8	P15	0,79	10,7	516,-
17,5 P+D	37,2/17,5/23,8	P8/P10	0,68	10,7	408,-
14 P+D	49,7/14/23,8	P8/P10	0,60	8	309,-
11,5 P+D	49,7/11,5/23,8	P8/P10	0,54	8	297,-
8 P+D	49,7/8/23,8	P10	0,50	8	229,-

Cena cihel P+D zahrnuje vápenocementovou maltu pro zdění v ceně 2,60 Kč/l bez DPH.

Upozornění: malta není součástí systému POROTHERM, je nutné ji objednat samostatně!



POROTHERM 11,5 P+D

Keramické překlady

POROTHERM překlád 7		nosné prvky nad okenními a dveřními otvory	
název	délka překládu	cena [Kč/ks]	
překlád 7	od 1 000 do 1 750 mm	od 214,- do 446,-	
překlád 7	od 2 000 do 3 500 mm	od 581,- do 1 108,-	

■ Viz detail použití 4.



POROTHERM překlád 7

POROTHERM překlád VARIO		nosné prvky pro rolety a žaluzie včetně izolantu	
název	délka překládu	cena [Kč/ks]	
VARIO	od 1 000 do 1 750 mm	od 1 963,- do 3 426,-	
VARIO	od 2 000 do 3 500 mm	od 3 922,- do 7 193,-	

Minimální uložení překládů 125, 200 a 250 mm podle délky a typu překládu.



POROTHERM překlád VARIO

Keramické stropy

Stropní nosníky + stropní vložky		
název	rozpětí nosníků	cena [Kč/m ²]
nosník POT + vložka MIAKO PTH	od 1 750 do 4 500 mm	od 659,- do 723,-
nosník POT + vložka MIAKO PTH	od 4 750 do 6 250 mm	od 795,- do 848,-
nosník POT + vložka MIAKO PTH	od 6 500 do 8 000 mm	od 968,- do 1 051,-

Osové vzdálenosti POT nosníků 625 a 500 mm v tloušťkách stropu od 210, 250 a 290 mm. Minimální uložení nosníků 125 mm. Délky po 250 mm. Vložky MIAKO PTH v tloušťkách 150, 190 a 230 mm, doplňková tloušťka 80 mm. ■ Viz detail použití 5.

Upozornění: Cena neobsahuje závluku betonem třídy C 20/25 ve spotřebě od 0,078 do 0,100 m³/m² dle tloušťky stropní konstrukce a osové vzdálenosti nosníků.

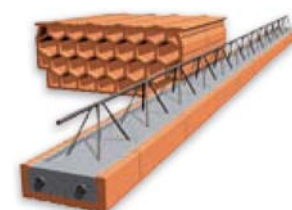

POROTHERM nosník POT + vložka MIAKO

Součinitel prostupu tepla „U“

(nižší hodnota znamená **nižší náklady na vytápění**)

U Součinitel prostupu tepla pro obvodové zdivo [W/m²K] vč. omítek
 ■ hodnota při suchém stavu

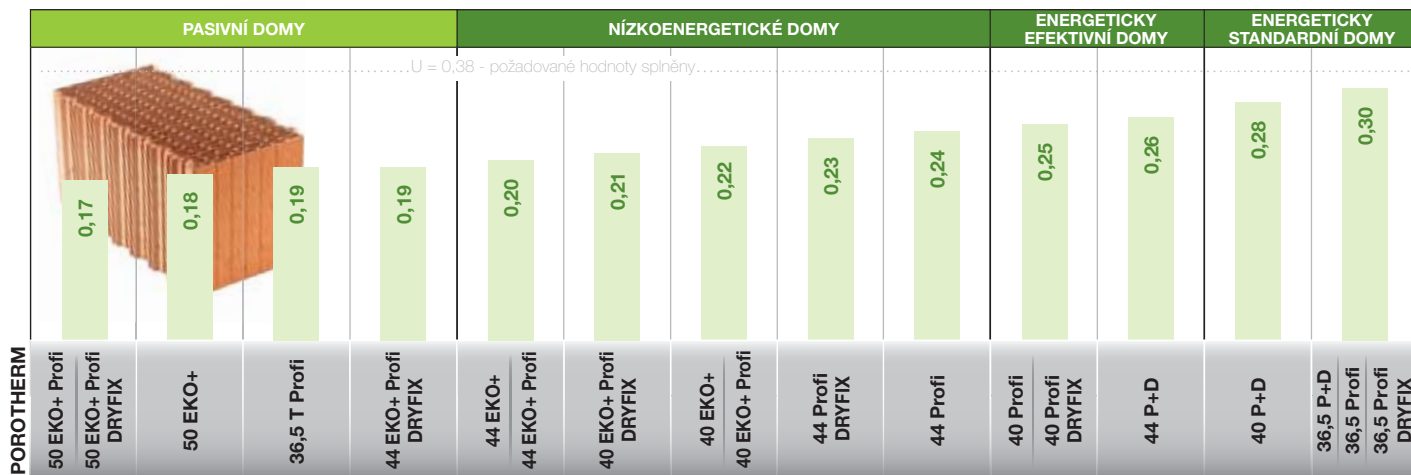

Pomůcky pro zdění z broušených cihel POROTHERM



Vyrovňovací souprava pro založení první vrstvy broušených cihel

Maltovací vozík pro nanášení tenkovrstvé malty POROTHERM T

Nivelační přístroj

Nanášečí válec pro nanášení tenkovrstvé malty POROTHERM Profi DBM

Pistole pro nanášení zdicí pěny POROTHERM DRYFIX

Zapůjčení pracovních pomůcek poskytují vybrané půjčovny (stavebniny). **Seznam půjčoven je k dispozici na www.porotherm.cz/pujcovny.**

Služby pro zákazníky

Při využití nabízených služeb ušetříte při stavbě rodinného domu až 30.000 Kč bez DPH

nabízená služba	cena v Kč bez DPH	poznámka
Pomoc se založením stavby z broušených cihel POROTHERM Profi	1 500,-	hodnota služby je 9 800 Kč (uplatňuje se pouze pro stavby z nebroušených cihel), platba v hotovosti po založení
Druhé založení na stejné stavbě (např. 1. patra) www.porotherm.cz/zakladani	7 000,-	hodnota služby je 9 800 Kč, platba v hotovosti po založení
Zapůjčení pracovních pomůcek (nářadí) Profi www.porotherm.cz/pujcovny	ceny dle sazebníku v půjčovnách	
Kalkulace spotřeby materiálu POROTHERM www.porotherm.cz/kalkulace	ZDARMA	hodnota služby je 750 Kč
Energetický průkaz pro rodinný dům www.porotherm.cz/prukaz	3 000,-	běžná cena je 7 000 Kč

Doprava www.porotherm.cz/doprava

Doprava uceleného kamionu s výrobky POROTHERM v rámci ČR	ZDARMA	průměrná cena dopravy jednoho kamionu je 5 000 Kč, doprava materiálu na rodinný dům 15 000 Kč
Doprava jedné ucelené palety do tří dnů	3 500,-	při hmotnosti do 1 500 kg a vzdálenosti do 300 km
Doprava kusové zásilky do 24 hodin (dózy, pistole a čističe DRYFIX, spony, pomůcky Profi)	250,-	při hmotnosti do 15 kg v rámci ČR

Balení www.porotherm.cz/baleni

Balení polovičního počtu kusů na paletě u doplňkových cihel 1/2 K (poloviční koncová) a 1/2 (poloviční)	ZDARMA	běžný příplatek za balení poloviční palety je 300 Kč
-------------------------------------------------------------------------------------------------------------------	---------------	------------------------------------------------------

DETAILY POUŽITÍ DOPLŇKOVÝCH CIHEL A SYSTÉMOVÉHO ŘEŠENÍ PRO ELIMINACI TEPELNÝCH MOSTŮ OBVODOVÉHO ZDIVA POROTHERM

Doplňkové cihly POROTHERM:
 1/2 K - poloviční koncová cihla
 K - koncová cihla
 R - rohová cihla

1 VAZBA ROHU

Správné použití doplňkových cihel v rohu obvodové stěny POROTHERM

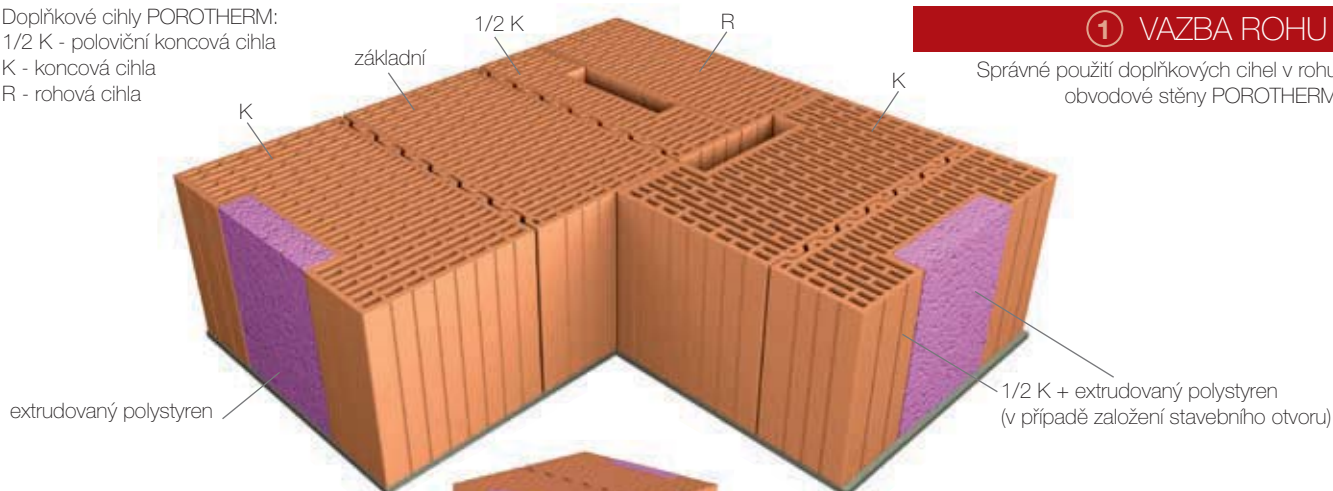

1/2 K + extrudovaný polystyren (v případě založení stavebního otvoru)

2 STAVEBNÍ OTVORY

Příklad stavebního otvoru (okno, dveře) s použitím doplňkových koncových cihel 1/2 K a K

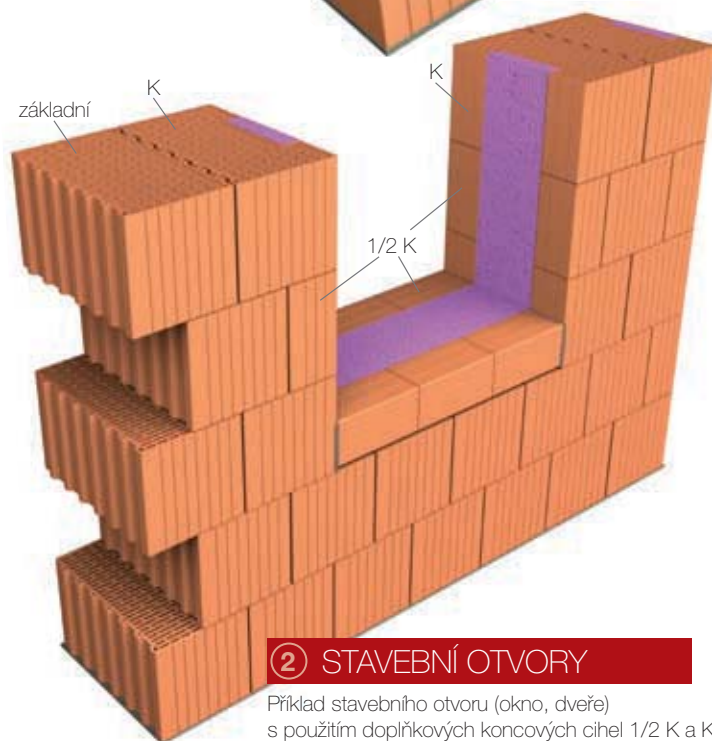

3 SOKL OBVODOVÉ STĚNY

Příklad napojení stěny na základ - řešení pro broušené i klasické cihly POROTHERM

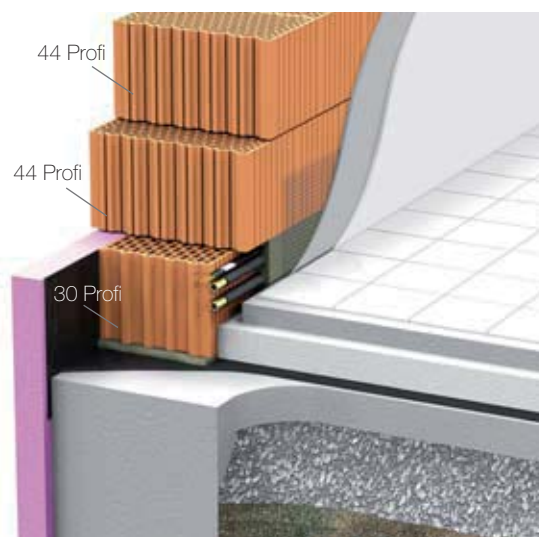

4 PŘEKLAD 7

Příklad uložení POROTHERM překladů 7 nad stavebním otvorem u obvodové stěny tl. 44 cm

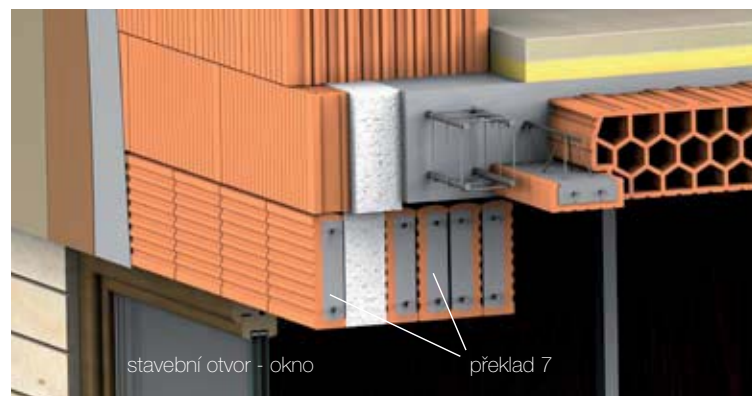

5 STROPNÍ KONSTRUKCE

Řez keramickým stropem POROTHERM

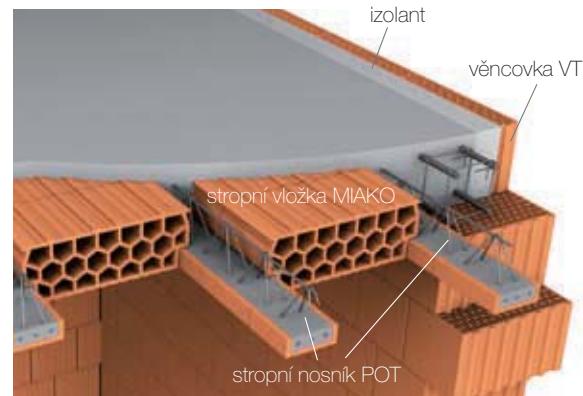

Program POROTHERM DŮM Wienerberger

Jste-li rozhodnutí postavit si dům, není nic snazšího než se obrátit přímo na nás a využít výhod programu POROTHERM DŮM. Zajistíme Vám stavbu Vašeho domu na klíč včetně nadstandardních doplňkových služeb. Neváhejte, oslovte nás a jedině, o co se budete muset starat, bude výběr nábytku do nového domu.

Vybíráme z nabídky typových projektů POROTHERM



Harmony



Apollon



Titan



Neptun

Výhody programu POROTHERM DŮM Wienerberger

1. Rodinné domy staví **osvědčené a proškolené** stavební firmy s těmi nejlepšími referencemi.
2. Partneři programu Vám i stavební firmě poskytnou **odbornou pomoc a konzultaci** při stavbě rodinného domu (Bramac, Baumit, Isover, G Servis, Schiedel, Rako, Fischer, Alulux).
3. Máte zdarma na **výběr z jedenácti projektů rodinných domů** nebo získáte 25 % slevu projektů společnosti G Servis, která jich nabízí více než sedm set.
4. Získáte **zvýhodněné podmínky financování** a pomoc při vyřízení hypotéky.
5. **Garanční listina** - v případě likvidace stavební firmy, která realizuje Váš dům, pokryjeme nezbytné vícenáklady na převzetí stavby domu novou stavební firmou až do výše 250 000,- Kč.
6. Provádíme **nezávislou kontrolu konečného provedení stavby** a vystavení certifikátu společnostmi TZÚS (Technický a stavební ústav stavební Praha) a CSI (Centrum stavebního inženýrství).
7. Vaše otázky před, v průběhu i po realizaci stavby zodpoví **základní servis**.

Využijte **základní linku 844 111 123**, kompletní informace o programu POROTHERM DŮM Wienerberger získáte rovněž na **www.porothermDUM.cz**. Pokud zde vyplníte jednoduchý formulář, bude Vás kontaktovat kompetentní stavební firma. Stavební firmy na celém území ČR jsou připraveny s Vámi osobně projednat Vaše individuální požadavky a přání, abyste bydleli v domě podle svých představ.

POROTHERM DŮM...hotová věc



Kompetentní stavební firmy programu **POROTHERM DŮM**

■ STŘEDOČESKÝ KRAJ

GOSTAS s. r. o.

Maková 1051, 250 92 Šestajovice
tel.: 606 655 563
e-mail: info@gostas.cz, www.gostas.cz

HARMONY SZ, a. s.

Černokostelecká 458, 251 01 Říčany
P. O. BOX 121
tel.: 323 603 823
e-mail: harmonysz@iol.cz, www.harmonysz.cz

MONTIS PLUS, spol. s r. o.

Přemyslova 153, 278 01 Kralupy nad Vltavou
tel./fax: 315 722 727
e-mail: info@montisplus.cz, www.montisplus.cz

NOVAKO CZ, s. r. o.

Stavební a zámečnická firma
Kralovická 544, 250 01 Brandýs nad Labem
tel./fax: 326 904 452
e-mail: info@novako-cz.cz, www.novako-cz.cz

PMJ stavební sdružení

Hořátev 72, 289 13 Zvěřinec
tel./fax: 325 515 566
e-mail: pmj@pmj.cz, www.pmj.cz

REBAU s. r. o.

Račanská 292, 252 62 Státnice
tel.: 220 970 814, mobil: 724 707 123
e-mail: rebau@rebau.cz, www.rebau.cz

SALK, spol. s r. o.

Lubenská 703/II, 269 01 Rakovník
tel.: 313 251 151
e-mail: salk@salk.cz, www.salk.cz

STAVBY – REKONSTRUKCE PEJŠA, s. r. o.

Polní 1178, 272 01 Kladno
tel./fax: 312 687 079
e-mail: pejsa@stavby-pejsa.cz,
www.stavby-pejsa.cz

STAVEBNÍ FIRMA NEUMANN s. r. o.

Jugoslávská 2090, 276 01 Mělník
tel.: 315 671 164
e-mail: info@neumannstav.cz
www.neumannstav.cz

■ JIHOČESKÝ KRAJ

EREMIAŠ STAVEBNÍ s. r. o.

Ústrašice 68, 390 02 Tábor 2
tel./fax: 381 292 466
e-mail: eremias@eremias-stavebi.cz
www.eremias.info

JOSTRA cz spol. s r. o.

384 73 Stachy 412
tel./fax: 388 428 163
e-mail: jostra@jostra.cz, www.jostra.cz

Stavební firma SIXL, spol. s r. o.

Vyšný 8, 381 01 Český Krumlov
tel./fax: 380 711 314
e-mail: sixl@sixl.cz, www.sixl.cz

■ PARDUBICKÝ KRAJ

KERION s. r. o.

Jana Palacha 1552, 530 02 Pardubice
tel.: 466 310 591
e-mail: info@energydomy.cz
www.energy-domy.cz

■ JIHMORAVSKÝ KRAJ

PAREA, s. r. o.

Brněnská 445, 682 01 Vyškov
tel.: 517 342 070
e-mail: parea@pareagroup.cz
www.pareagroup.cz

Ing. Leopold Stejskal

projektování a dodávky staveb
J. Fučíka 142, 664 61 Holasice
tel.: 603 912 822
e-mail: leopold.s@rd-s.cz, www.rd-s.cz

■ KARLOVARSKÝ KRAJ

INMONT CHEB s. r. o.

Písečná 21520/2A, 350 02 Cheb
tel./fax: 354 435 043
e-mail: info@inmontcheb.cz
www.inmontcheb.cz

■ KRÁLOVÉHRADECKÝ KRAJ

STATING s. r. o.

Na Spravedlnosti 1306, 517 41 Kostelec nad Orlicí
tel.: 494 321 231
e-mail: stating@stating.cz, www.stating.cz

■ LIBERECKÝ KRAJ

FECIT - PLUS s. r. o.

Sokolovské nám. 312/1, 460 01 Liberec II.
tel./fax: 485 108 259
e-mail: info@fecit-plus.cz, www.fecit-plus.cz

■ KRAJ VYSOČINA

Stylstav s. r. o.

Benešovo náměstí 195, 594 51 Křižanov
tel./fax: 566 542 054
e-mail: info@stylstav.com
www.stylstav.com

■ MORAVSKOSLEZSKÝ KRAJ

O.K.D.C. mont s. r. o.

Pavlovova 40, 700 30 Ostrava-Jih
tel.: 596 744 545
e-mail: obchod@okdc.cz
www.okdc.cz

PROIN – projekce a realizace staveb, s. r. o.

Rybářská 365, 737 01 Český Těšín
tel.: 558 734 134
e-mail: info@fa-proin.cz
www.fa-proin.cz

■ OLOMOUCKÝ KRAJ

E. PROXIMA, s. r. o.

Holická 31, 772 00 Olomouc
tel.: 585 208 071
e-mail: eproxima@proxima.cz
www.eproxima.cz

■ PLZEŇSKÝ KRAJ

BIS, a. s.

Havířská 1117/5, 301 00 Plzeň 3
tel.: 377 423 546
e-mail: info@bis-as.cz
www.bis-as.cz

■ ÚSTECKÝ KRAJ

EUROBLOK, spol. s r. o.

Rooseveltova 183, 417 05 Osek
tel.: 417 838 312
e-mail: osek@euroblok.cz
www.euroblok.cz

■ ZLÍNSKÝ KRAJ

1. VASTO spol. s r. o.

Na Dolanskú 295, 755 01 Vsetín
tel.: 571 411 937
e-mail: 1vasto@1vasto.cz
www.1vasto.cz

POROTHERM
DŮM
Wienerberger





POROTHERM DŮM...
hotová věc



**Wienerberger
cihlařský průmysl, a. s.**

Plachého 388/28
370 46 České Budějovice

Tel.: +420 383 826 111
GSM-linka: +420 727 326 111
Fax: +420 383 826 115

www.porotherm.cz
info@wienerberger.cz

zákaznická linka: 844 111 123

